

# BA273

## AUTOMATIQUE



### Côté pratique

- ✓ Motorisation hydraulique intégrée à la borne
- ✓ Borne anti-bélier
- ✓ Démontage via le couvercle par une seule personne

### DIMENSIONS

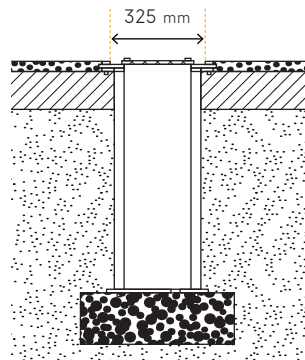





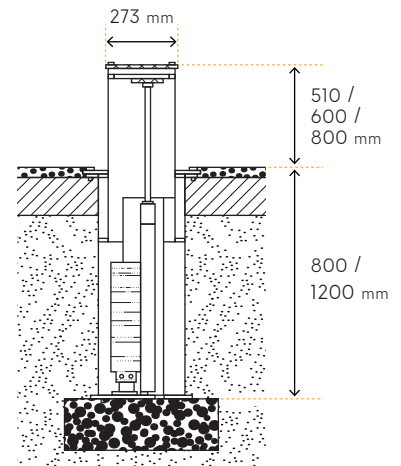

### Côté esthétique

- ✓ Plaque de sol INOX de série
- ✓ Couvercle INOX de série
- ✓ Couleur standard blanc RAL 9010



ÉPAISSEURS / Borne mobile : 6mm - Caisson d'encastrement : 4mm

<b>CATÉGORIE</b>	Borne Anti bélier, catégorie 3 de la norme NFP 98-310	<b>OPTIONS</b>
<b>LIEUX D'UTILISATION</b>	Accès pompier, centre ville piéton et sécurisation d'espace	 Couronne LED  Couleur au choix  Traitement renforcé pour bord de mer
<b>SYSTÈME</b>	Pneumatique ou Hydraulique	 Matière inox  Visserie anti-vandalisme
<b>FONCTIONNEMENT</b>	Par un organe de commande (Télécommande, interphone etc..)	
<b>UTILISATION</b>	Fonctionnement intensif	
<b>TEMPS DE FONCTIONNEMENT</b>	Montée : 4 à 5 sec. / Descente : 3 sec. (H510 et H600mm)	
<b>MATIÈRE</b>	Acier métallisé et thermolaqué	
<b>CONFIGURATION D'IMPLANTATION</b>	Necessite: 1 alimentation 230V, 1 armoire de commande et des feux de signalisation	 
<b>ENTRETIEN *</b>	Pas de consommable	

\*Visites de contrôle périodiques recommandées  
Document non contractuel, susceptible d'être modifié sans préavis.