

# PHAROS 219

## Côté pratique

- ✓ Fixation au sol par platine ext.
- ✓ Permet l'intégration d'une armoire de gestion
- ✓ Trappe d'accès à l'armoire
- ✓ Mono ou bidirectionnel

## Côté esthétique



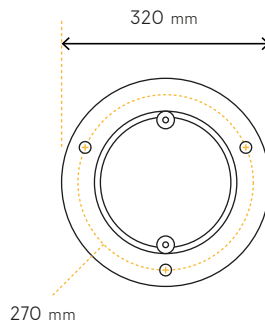

- ✓ Discret
- ✓ Feux à LED
- ✓ Plastron INOX
- ✓ Couleur standard Blanc RAL 9010

### DIMENSIONS

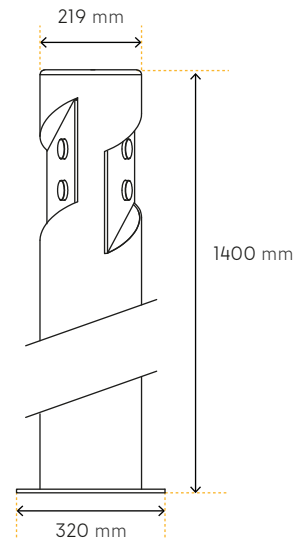

ÉPAISSEUR : 4 mm



<b>CATÉGORIE</b>	Signalisation / Contrôle d'accès	<b>OPTIONS</b>
<b>LIEUX D'UTILISATION</b>	Équipement d'un accès automatisé, bornes escamotables, barrières ou autres	 Couronne LED  Couleur au choix  Plastron plexiglas avec sérigraphie personnalisable
<b>UTILISATION</b>	Signalisation d'un accès automatisé	 Traitement renforcé pour bord de mer  Contacteur pompier sur le plastron
<b>TYPE D'ARMOIRE INTÉGRABLE</b>	Armoire de gestion IPBE pour une ou deux bornes hydrauliques	
<b>MATIÈRE</b>	Acier Polyzinc et thermolaqué	
<b>CONFIGURATION D'IMPLANTATION</b>	Fixation par chevilles dans un massif béton	
<b>TENSION D'ALIMENTATION</b>	Alimentation de l'armoire IPBE : 230V AC, Feux à LEDs : 12V CC (Transfo. fourni dans l'armoire)	
<b>ENTRETIEN *</b>	Pas de consommable	

