

CATALOGUE PRODUITS

\ BORNES ESCAMOTABLES
\ DISTRIBUTION D'ÉNERGIE
\ ÉQUIPEMENT URBAIN

The logo for IPBE, featuring a stylized orange sunburst icon above the letters 'IPBE' in a bold, black, sans-serif font.

IPBE

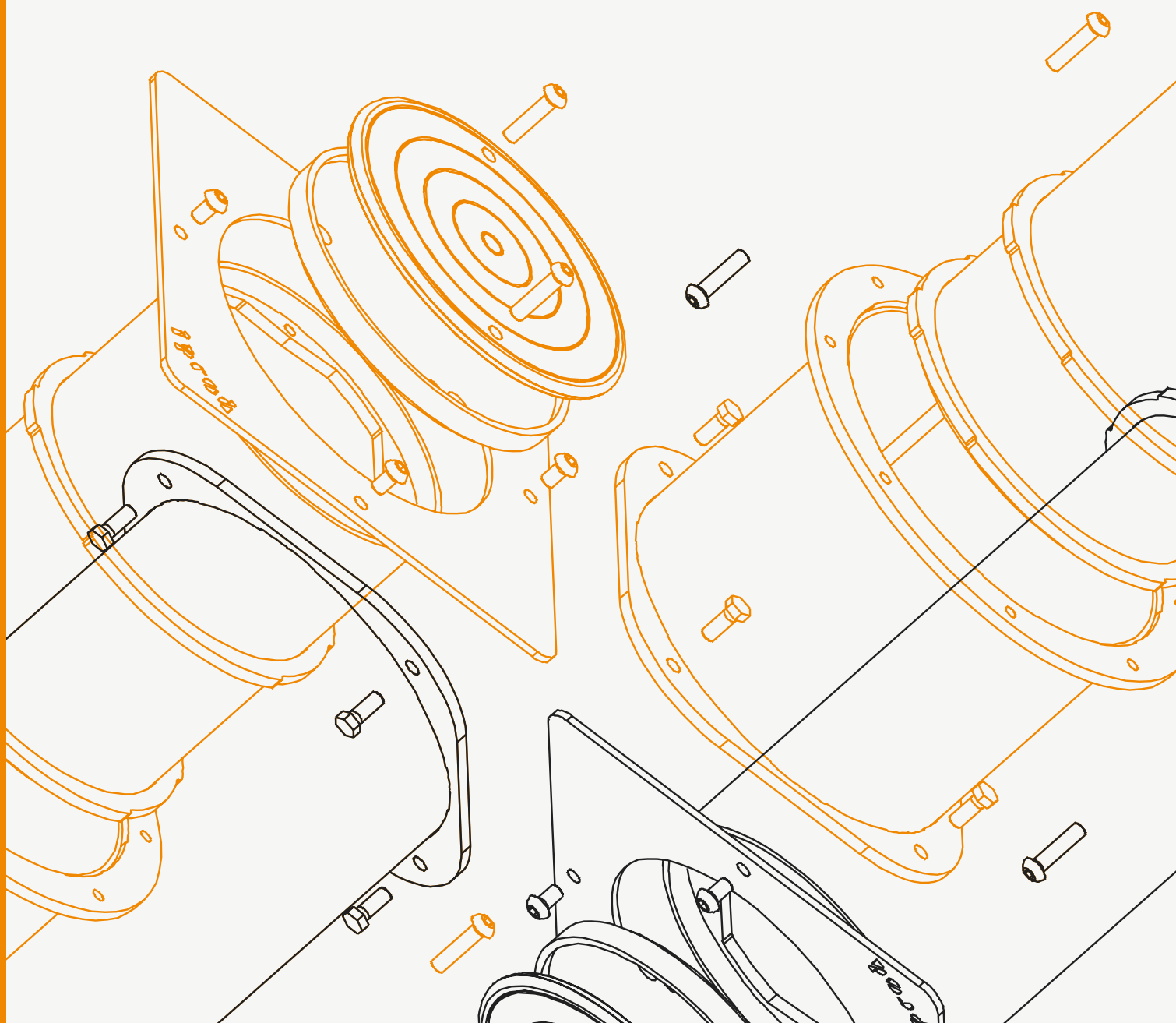

*Une équipe d'artisans
au service des besoins uniques
de nos clients !*



Pourquoi choisir IPBE pour vos bornes ?

Parce que depuis près de 20 ans la borne est notre seul métier !

A l'écoute de nos clients et au-delà de la fabrication, la préoccupation principale d'IPBE est de répondre aux problématiques des communes. Notre métier est d'abord d'être à l'écoute, pour pouvoir ensuite développer et proposer "LA" solution que notre client attend.

Admirer une ville avec un équipement urbain qui évolue, pour toujours plus de praticité et d'esthétisme, est la meilleure des récompenses.

SOMMAIRE

L'entreprise	02
L'équipe	04
CONTRÔLE D'ACCÈS	
BA114	08
BA219	10
BA273	12
BA273 R	15
BA273 REVO (crash testée) Nouveau!	20
BA325	22
Pharos	24
Visus	26
Les packs	28
DISTRIBUTION D'ÉNERGIE	
Presto	34
Bourguésane	36
Coffret encastrable	37
Prestige	38
Perpi	40
Pitchoune	42
Verso	44
Marché de Provence	45
Marina	46
Éco Énergie	47
ÉQUIPEMENT URBAIN	
Arrêt Minute	53
Énergie Box	56
Totems lumineux Nouveau!	58
Borne Taxi	60
Potelets	62

QUELQUES MOTS SUR NOTRE ENTREPRISE

Notre nom

Inventions Productions Bornes Escamotables, tout simplement parce que, depuis plus de 20 ans, nous produisons nos inventions !

L'entreprise

Société à taille humaine, IPBE a su au fil du temps, développer sa clientèle tout en conservant un fonctionnement très proche de l'artisanat. Disponibilité, flexibilité, savoir-faire et respect des délais sont des qualités qui reflètent l'esprit d'IPBE. Notre priorité : vous satisfaire !

Lieux de fabrication

Il n'y a qu'une seule adresse où se regroupe l'ensemble de nos activités : le développement, le commerce, la fabrication et le SAV. Tout se passe donc en France, à La Ciotat ! Nos produits eux, sont distribués sur tout le territoire, de Perpignan à Lille en passant par Nantes, Clermont-Ferrand, Strasbourg et dans bien d'autres villes encore...

La fabrication française

- Une communication facilitée
- Une présence sur le terrain
- Des produits et des pièces détachées disponibles rapidement
- Un bon rapport qualité/prix
- Des frais de transport limités

Nos clients

Que vous soyez un distributeur, un installateur, une commune ou même un particulier, notre équipe saura s'adapter aux spécificités de votre demande. Nous sommes à votre écoute pour toujours mieux vous satisfaire.



IPBE conçoit aussi des produits sur mesure. Flashez le QR code pour faire votre demande.

FABRICATION

FRANÇAISE

NOUS PROPOSONS
PLUS DE

80

MODÈLES DE BORNES

NOUS DESSERVONS
PLUS DE

76

DÉPARTEMENTS

NOTRE
ÉQUIPE DE
PROFESSIONNELS...

...AU SERVICE
DU CLIENT

RÉACTIVITÉ

ESPRIT D'ÉQUIPE

INGÉNIOSITÉ



THOMAS
Responsable
d'affaires

MAGALI
Dirigeante

CHRISTOPHE
Responsable
technique

CONTRÔLE
D'ACCÈS

BA114

LA PLUS DISCRÈTE

Cette borne saura se fondre dans un environnement urbain !

Respecte le décret PMR en vigueur

Sait se faire discrète

Réservation d'espace

Petit diamètre

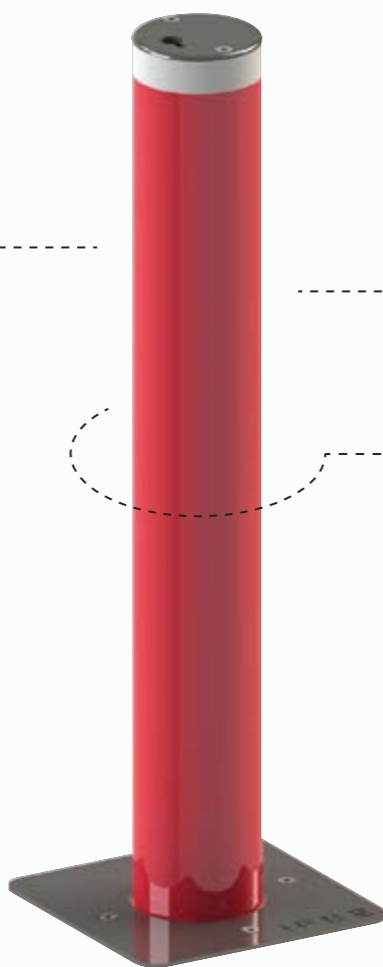

OPTIONS



Matière inox



Couleur au choix

MODÈLES

- H800F *Fixe*
- H800M *Rétractable*
- H800A *Amovible*

La BA114 est une borne en acier de petit diamètre permettant une réservation d'espace. Elle peut être fixe, amovible ou escamotable.

Cette borne saura se faire discrète parmi le mobilier urbain existant, autant par sa couleur (RAL au choix) que par son gabarit.

DIMENSIONS

- Diamètre 114 mm
- Hauteur H. sol 800 mm
- Profondeur totale 1100 mm
- Épaisseur de l'acier 3.6 mm



UNE
BORNE
PASSE-
PARTOUT

FONCTIONNEMENT

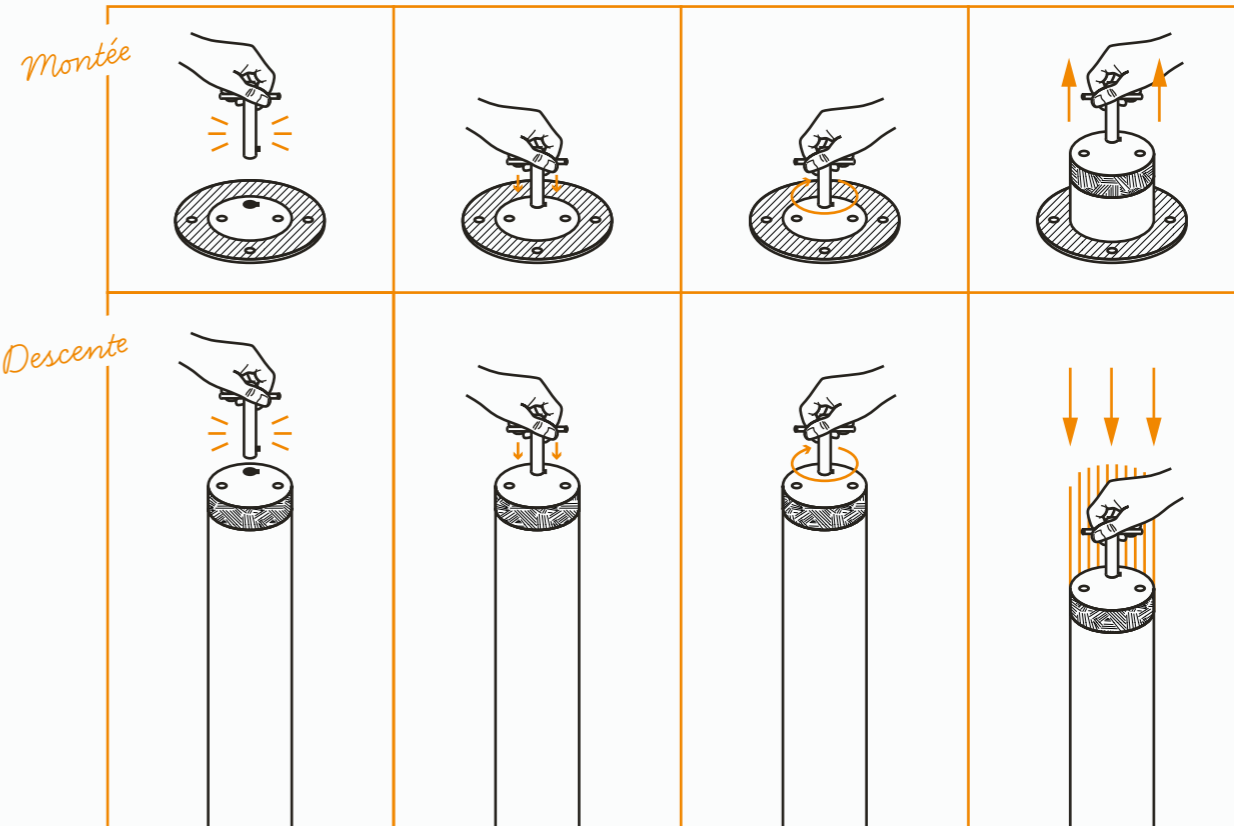

BA 219

LE BON COMPROMIS

Le bon compromis pour une réservation d'espace !

La BA219 est une borne de diamètre intermédiaire permettant une réservation d'espace. Elle peut être fixe, semi-automatique ou automatique.

Deux motorisations disponibles : hydraulique ou pneumatique.



MODÈLES

600A	Amovible
600F	Fixe
600M	Semi-automatique
600PNE	Pneumatique
600HYDR	Hydraulique

DIMENSIONS

Diamètre	219 mm
Hauteur H. sol	600 mm
Profondeur tot.	800 mm
Épaisseur	4 mm

TEMPS DE MONTÉE / DESCENTE

600PNE	3 s / 3 s
600HYDR	4 s / 3 s



OPTIONS



Matière inox



Borne pré-cablée



Couleur au choix

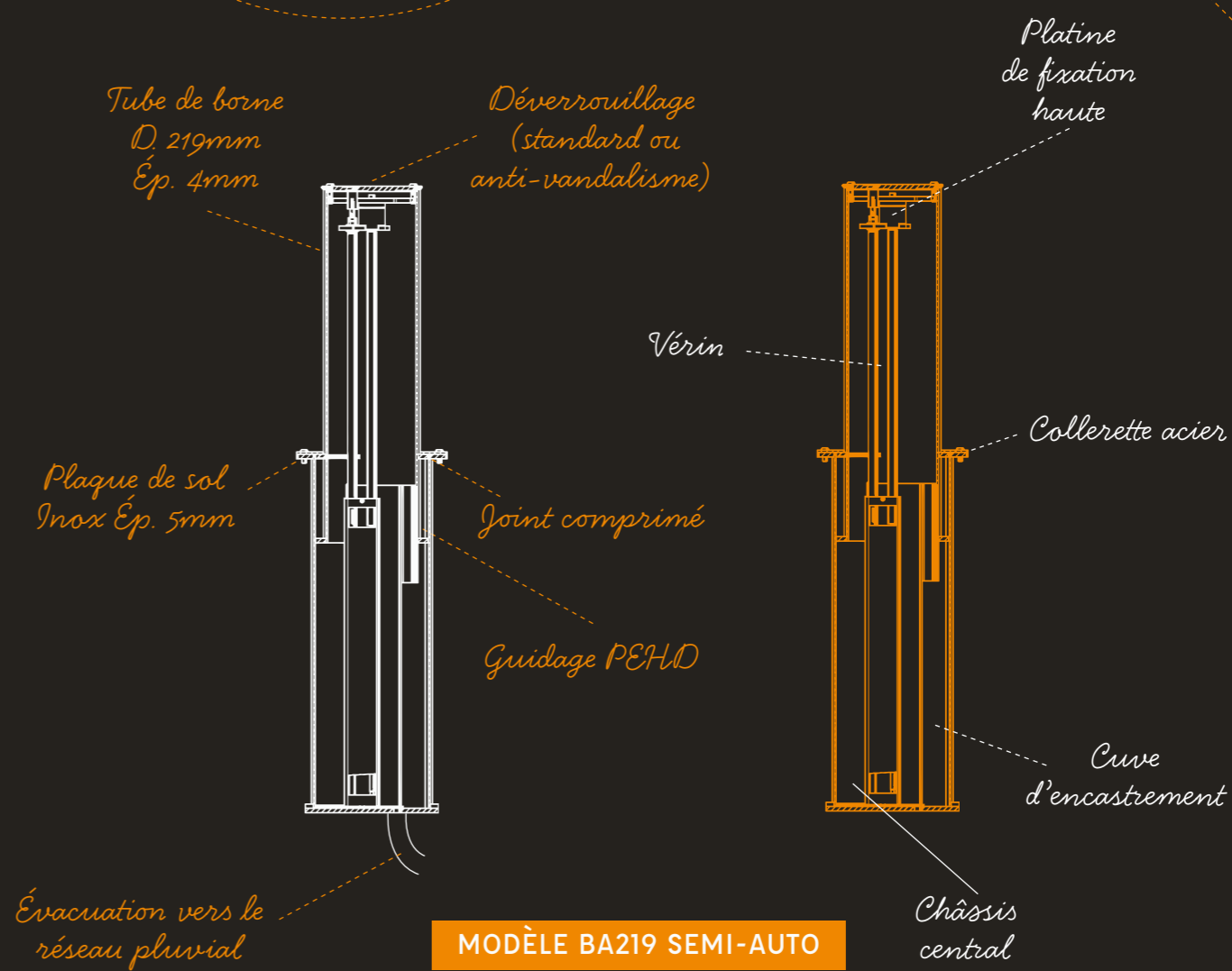

BA273

NOTRE PRODUIT PHARE

DIFFÉRENTES
MOTORISATIONS

USAGE
INTENSIF

ANTI-CORROSION
INTÉRIEUR
& EXTÉRIEUR

MAINTENANCE
SIMPLIFIÉE

ÉVOLUTIVE

ANTI-BÉLIER

La BA273 permet une réservation d'espace sécurisé. Elle est conçue pour résister à l'impact d'une voiture bélier.

La rapidité de sa motorisation intégrée lui permet d'assumer un usage intensif pour des sites très fréquentés.

*Tous les avantages
d'une borne dans
notre BA273 !*

LES ATOUTS DE LA BA 273

USAGE INTENSIF

La BA273 est endurante et peut fonctionner jusqu'à **1000 fois par jour**.

MAINTENANCE SIMPLIFIÉE

Le couvercle démontable de cette borne permet un accès à la motorisation aisé pour **simplifier les interventions sur site** en un temps réduit. L'intervention peut se faire par une personne seule et sans engin de levage. Grâce à ces avantages, les coûts liés à l'entretien du produit sont donc réduits.

ANTI-BÉLIER

Sa résistance aux chocs lui permet de se classer dans la **catégorie N°3 de la norme NF98-310**. Cette borne permet donc de sécuriser un espace défini comme des espaces festifs ou des lieux sensibles.

ANTI-CORROSION INTÉRIEUR & EXTÉRIEUR

De série, la BA273 bénéficie d'un traitement anti-corrosion par métallisation en intérieur et en extérieur de la borne. Il s'agit de **l'un des meilleurs traitements existant sur le marché**. Cette borne peut donc être installée à proximité de la mer.

DIFFÉRENTES MOTORISATIONS

Une même borne, proposant les mêmes avantages (solidité, traitement anti-corrosion etc) peut être équipée de **différents mécanismes**. Le visuel de la borne reste le même et seule la motorisation change. 3 solutions peuvent être proposées : semi-automatique (manuelle assistée par vérin à gaz), hydraulique ou pneumatique.

ÉVOLUTIVE

La BA273 propose différentes solutions en fonction de vos besoins sur site. Le système de caisson unique permet **différentes évolutions de la borne** :

- Borne semi-automatique vers borne automatique sans génie civil
- Borne classique (6mm) vers borne renforcée (12mm)
- Ajout d'une couronne lumineuse sur une borne qui ne bénéficiait pas de l'option initialement
- Borne acier vers borne en INOX.

➤ Vous l'aurez compris, même après l'installation, la BA273 continue de **s'adapter à vos besoins**.

BA273

NOTRE PRODUIT PHARE

 LA MAINTENANCE SIMPLIFIÉE,
ON VOUS EXPLIQUE TOUT :

Maintenance facile !

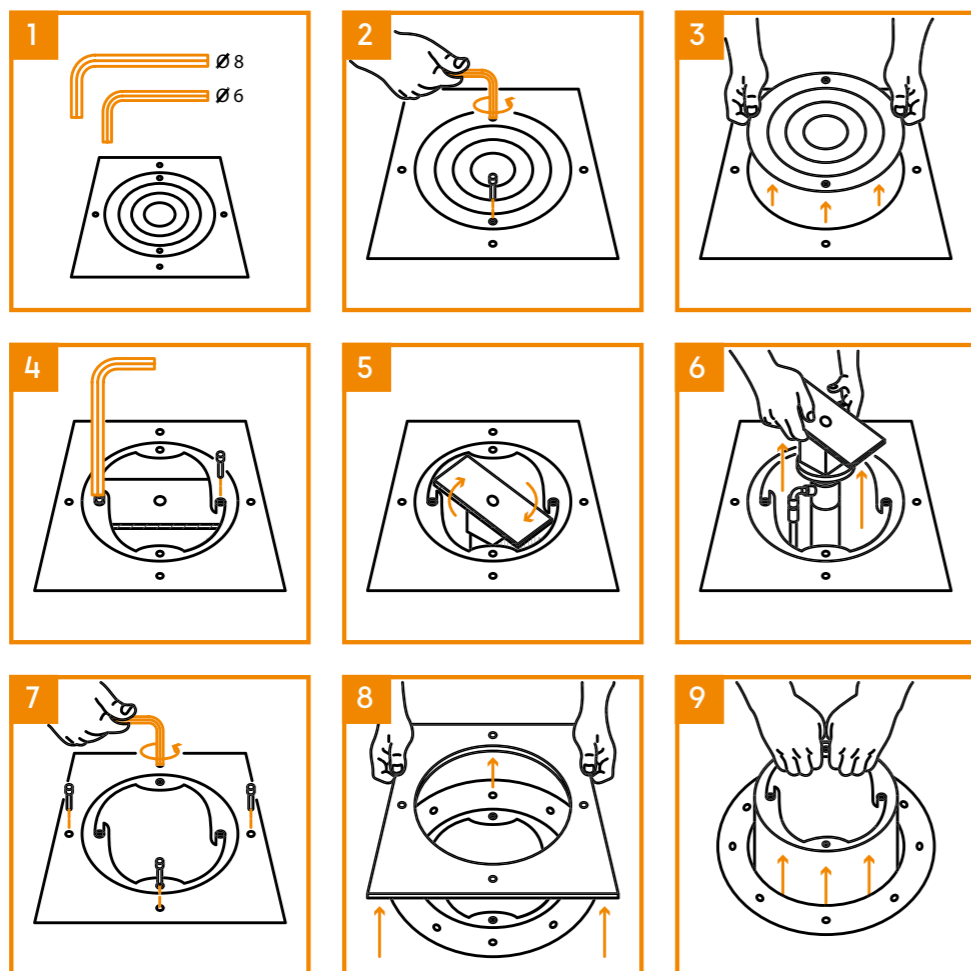

 Cette opération nécessite 2 personnes pour la version R de la borne BA273.

BA273R

LA VERSION RENFORCÉE

Dans sa version "R", la BA273 passe d'une épaisseur de **6 à 12mm**.

Elle offre ainsi une robustesse qui permet désormais la protection des sites sensibles.

Avec un caisson de même taille, une motorisation inchangée et un aspect visuel identique, cette version "R" ressemble en tous points à la BA273 classique. Tous ces atouts rendent la BA273 évolutive et lui permettent de passer d'un modèle standard à un modèle **R**enforcé sans travaux de génie civil.

*Tout aussi compacte
mais plus résistante !*

Couvercle en INOX

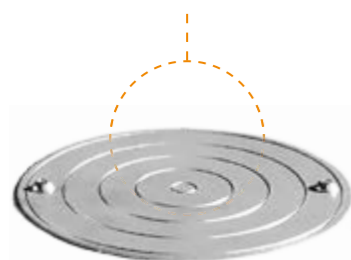

Couvercle en FONTE

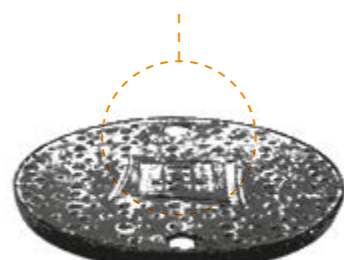

Couronne à LED



BA273

MODÈLE SPÉCIAL | RÉCUPÉRATEUR DE PENTE

QU'EST CE QU'UNE BORNE AVEC RÉCUPÉRATEUR DE PENTE ?

Cette version de la BA273 permet de **s'adapter au dénivelé** d'un accès sans avoir à en modifier le revêtement. En effet, lors de la fabrication, nous adaptons la borne de façon à compenser l'inclinaison de la pente et ce de 8% à 17%.

Ce système vous permettra, **sans travaux supplémentaires**, d'équiper des sites tels que des rampes d'accès, des entrées de parking sous terrain ou les rues en pente de certaines communes perchées. L'installation de cette borne vous garantie un résultat optimal avec une finition identique à une rue classique.

➤ **À noter** : Cette option est aussi valable pour des pentes latérales !

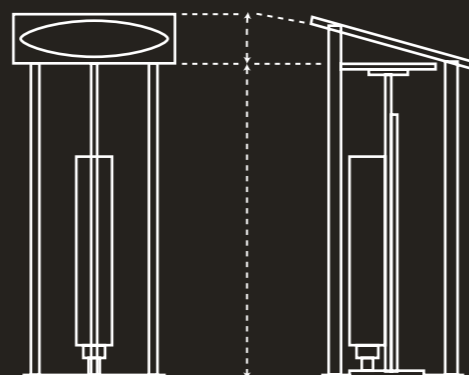

Avec récupération de pente !



PENTE DE 17%



MODÈLE BA273 HYDRAULIQUE

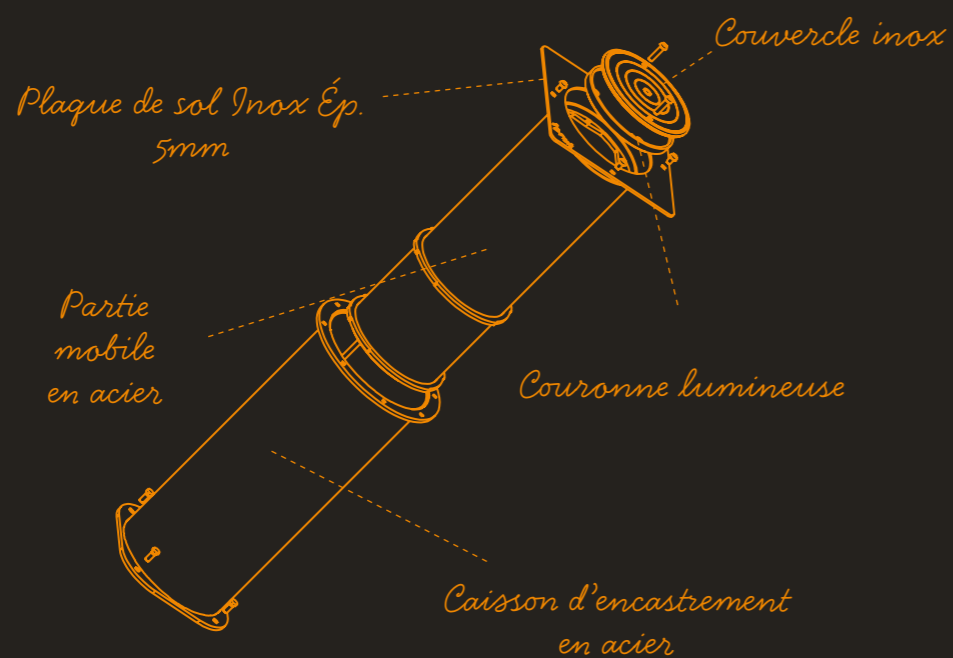
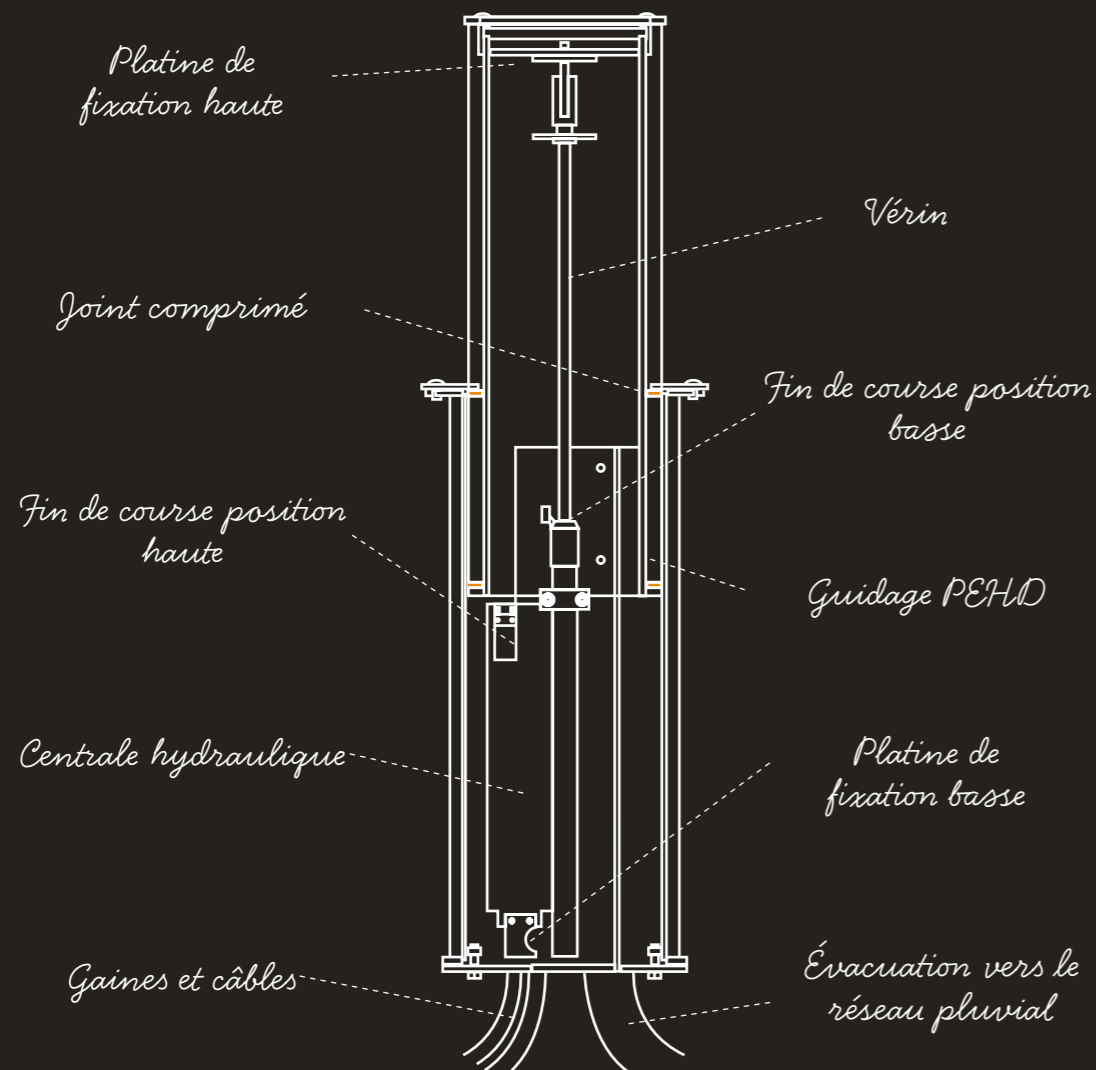

LES DIFFÉRENTS MODÈLES DISPONIBLES

	MODÈLES		
	Hydraulique	Pneumatique	Semi-Auto (remplacement manuel)
H510mm	HYDR RHYDR	PNEU	MAN
H600mm	HYDR6 RHYDR6	PNEU6	MAN6
H800mm	HYDR8	PNEU8	-

DIMENSIONS

Diamètre	273 mm
Hauteur H. sol	510/600/800 mm
Profondeur tot.	800/1200 mm
Épaisseur	6,3 / 12 mm (R.)



OPTIONS



Matière inox



Couleur au choix



Couronne à LED



Gestion à distance par GTC



Borne pré-câblée



Visserie anti-vandalisme

BA 273REVO

Nouveau !

LA BORNE CRASH TESTÉE

IPBE est fier de vous présenter son nouveau modèle de borne : la **BA273REVO**.

Ce nouvel opus présente tous les avantages bien connus de la BA273 et fait preuve d'une **résistance supérieure** aux bornes classiques.

Quoi de mieux qu'une mise à l'épreuve en situation réelle pour démontrer les capacités de ce produit ?

La borne BA273REVO devait subir un crash test afin de **prouver sa résistance** lors du choc d'un véhicule bélier, afin d'obtenir les certifications IWA14-1 et PAS68.

Malgré ses **faibles dimensions** et son **emprise au sol limitée**, la BA273REVO réussit à stopper un camion de 3,5 tonnes lancé à 50km/h sans encombre. Ce test réel permet de faire ressortir les qualités suivantes :

- ✓ Forte résistance au choc d'un véhicule
- ✓ Aucune pénétration du véhicule dans la zone protégée
- ✓ Aucune projection de débris important
- ✓ Un site de nouveau sécurisé avec une borne fonctionnelle une fois le camion évacué et la borne replacée dans son caisson

Avec ces nombreux atouts, la BA273REVO sera idéale pour la **protection optimale d'un site sensible** comme par exemple les zones piétonnes très fréquentées (marchés), les agences bancaires, les concessions automobiles, les magasins etc.



Découvrez la vidéo du crash test en scannant le QR code !

CERTIFICATION

- IWA14-1 et PAS68.
- Classification IWA14-1 :2013
- Bollard V/3500[N1]/48/90 :-1.0

CRASH TEST RÉEL



BA325

LA BORNE DÉFENSIVE

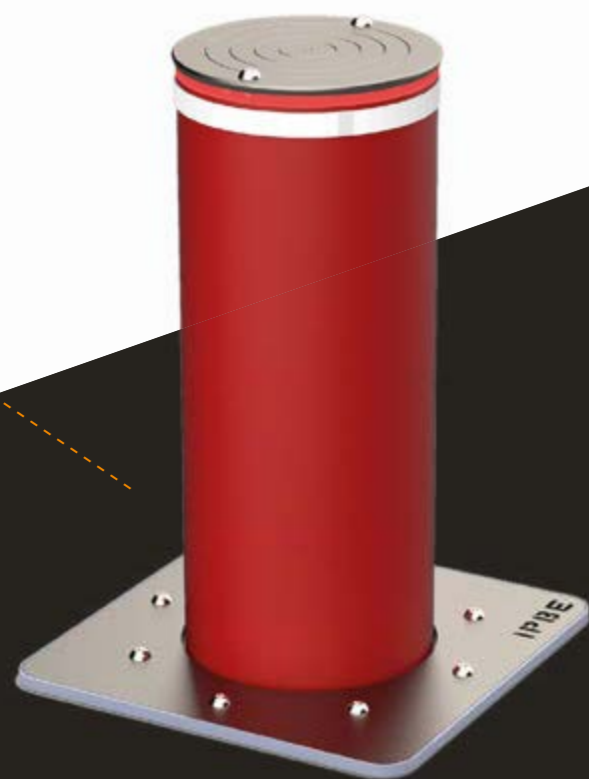

La borne défensive !

La BA325 est une borne escamotable de défense. Résistante en toutes circonstances, elle interdira tout passage de véhicules non autorisés.

Ses dimensions et l'épaisseur de son acier la rendent idéale pour la sécurisation de sites hautement sensibles. Cette borne d'une grande solidité bénéficie d'une motorisation intégrée qui reste accessible et facilement démontable par une personne seule.

Par ailleurs, son caisson d'encastrement reste de taille limitée et permet une installation nécessitant un génie civil restreint.

DIMENSIONS

Diamètre	325 mm
Hauteur Hors sol	800 mm
Profondeur totale	1200 mm
Épaisseur	12 mm

Épaisseur
de l'acier

12
mm

Diamètre

325
mm

Hauteur
hors-sol

800
mm

PHAROS

TOTEM DE SIGNALISATION



PHAROS 160

DIMENSIONS

Diamètre *160 mm*
 Hauteur *1200 mm*
 Nb. de feux *2 ou 4*

Économique et discret, ce totem assure efficacement la signalisation claire et précise de votre accès.

PHAROS 219

DIMENSIONS

Diamètre *219 mm*
 Hauteur *1400 mm*
 Nb. de feux *2 ou 4*

D'un diamètre intermédiaire, ce totem peut accueillir l'armoire de gestion du système de fermeture.

PHAROS 325

DIMENSIONS

Diamètre *325 mm*
 Hauteur *1700 mm*
 Nb. de feux *2 ou 4*

Le grand diamètre de ce totem permet l'intégration de l'armoire de gestion du système et de différents organes de commandes

Les mobiliers d'accueil de commande "PHAROS" sont des totems de signalisation en acier destinés à gérer l'accès aux sites automatisés.

Ils peuvent recevoir le coffret de commande câblé et configuré sur mesure, qui gère les bornes escamotables. Ils sont systématiquement munis de feux à LED de signalisation et permettent l'intégration d'un interphone, d'un lecteur de badges, d'un clavier à codes etc.

Ils peuvent être monodirectionnels pour un accès à sens unique ou bidirectionnels pour un accès à double sens de circulation.

OPTIONS

- Lecteur de badges
- Interphone
- Clavier à codes
- Contacteur pompier
- Matière inox
- Couleur au choix
- Couronne à LED
- Traitement proximité marine

ET BIEN + ENCORE ...

VISU

LA SIGNALISATION EN TOUTE SIMPLICITÉ

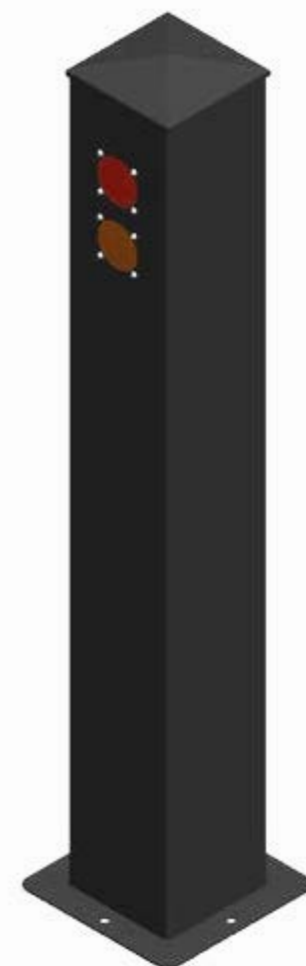

VISU 100

DIMENSIONS

Section	<i>100 x 100 mm</i>
Hauteur	<i>1200 mm</i>
Nb. de feux	<i>2 ou 4</i>

VISU 200

DIMENSIONS

Section	<i>200 x 200 mm</i>
Hauteur	<i>1400 mm</i>
Nb. de feux	<i>2 ou 4</i>

Les **VISU** sont des totems destinés à fournir la signalisation d'un accès automatisé.

Ils sont équipés de feux à LEDS (Diamètre 80 mm) et savent se rendre discrets grâce à leur design épuré. Ils peuvent être monodirectionnels pour un accès à simple sens ou bidirectionnels pour un accès à double sens de circulation.

Le modèle **VISU200** permet l'intégration d'une armoire de commande, câblée et configurée sur mesure, pour la gestion d'une ou plusieurs bornes escamotables.



La signalisation au carré !

OPTIONS (POUR LES 2 MODÈLES)



LES PACKS

UN ENSEMBLE D'ÉQUIPEMENTS
PRÉCONFIGURÉS ET PRÉ-CÂBLÉS

*L'ensemble du matériel néces-
saire pour fermer votre accès
économiquement*

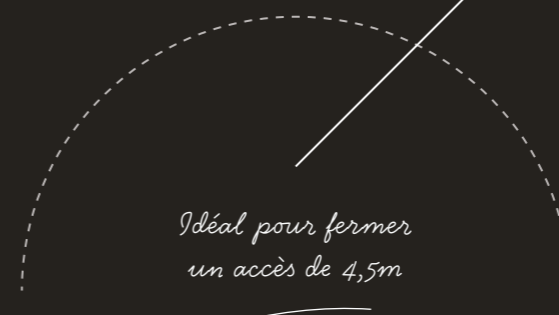
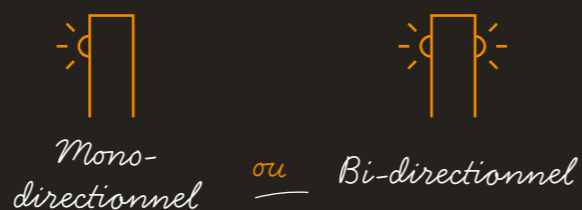

PACK 1

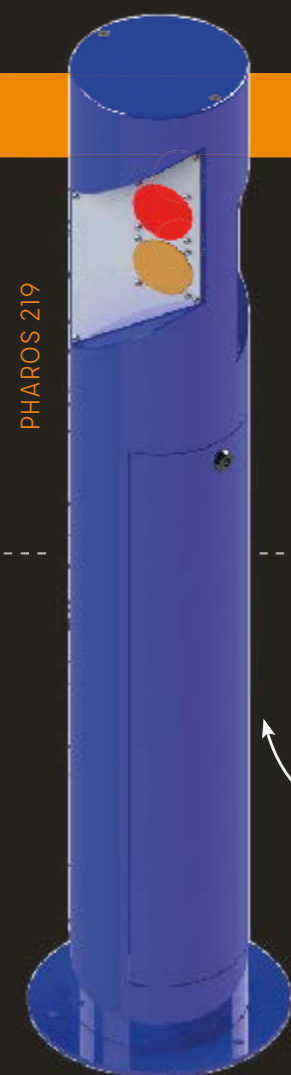

*Idéal pour fermer
un accès de 3m*

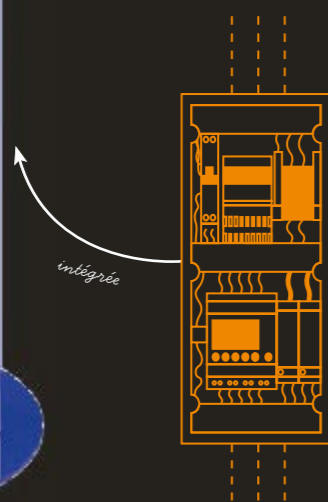

1	Borne BA273HYDR PRÉ-CÂBLÉE + Couronnes à LED (<i>hydraulique rapide</i>)
1	Mobilier d'accueil PHAROS 219
2	Télécommandes 868 Mhz 2 touches
1	Armoire de commande câblée - Récepteur 868MHz - Automate de gestion bornes + feux - Amplificateur pour boucles
2	Boucles inductives

PACK 2



2	Bornes BA273HYDR PRÉ-CÂBLÉES + Couronnes à LED (<i>hydraulique rapide</i>)
1	Mobilier d'accueil PHAROS 219
2	Télécommandes 868 Mhz 2 touches
1	Armoire de commande câblée - Récepteur 868MHz - Automate de gestion bornes + feux - Amplificateur pour boucles
2	Boucles inductives

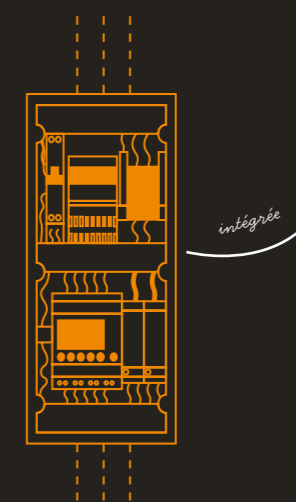



DISTRIBUTION
D'ÉNERGIE



PRESTO

L'ÉNERGIE ESCAMOTABLE MANUELLE

La PRESTO est une borne de distribution d'énergie escamotable en acier, destinée principalement aux places de marchés.

Son fonctionnement entièrement manuel en fait une borne sans entretien et fiable, avec une emprise au sol minime.

ÉQUIPEMENTS DE SÉRIE

- Partie mobile et cuve en acier sablé métallisé
- Partie mobile thermolaquée
- 1 Coffret étanche IP67
- 2m de câble HO7RNF
- Socles de prises de courant IP67 en 2P+T ou en 3P+N+T

OPTIONS



Couleur au choix



Tampon à remplir (Presto 1)

PRESTO 1

MODÈLES	PRISES 16A MONO 230V	PRISES 32A MONO 230V	PRISES 32A TRI 400V
Modèle A	4	0	0
Modèle B	3	1	0
Modèle C	2	2	0
Modèle D	3	0	1
Modèle E	2	1	1

DIMENSIONS

Diamètre 360 mm
 Hauteur 750 mm
 Hauteur H. sol ... 500 mm



PRESTO 2

MODÈLES	PRISES 16A MONO 230V	PRISES 32A MONO 230V	PRISES 32A TRI 400V
Modèle A	6	0	0
Modèle B	5	1	0
Modèle C	5	0	1
Modèle D	4	1	1
Modèle E	4	2	0
Modèle F	3	0	2

DIMENSIONS

Diamètre 450 mm
 Hauteur 750 mm
 Hauteur H. sol ... 500 mm

Besoin d'une autre configuration? Consultez nous!



PRESTO 3

MODÈLES	PRISES 16A MONO 230V	PRISES 32A MONO 230V	PRISES 32A TRI 400V
Modèle A	4	0	0
Modèle B	3	1	0
Modèle C	2	2	0
Modèle D	3	0	1
Modèle E	2	1	1

DIMENSIONS

Diamètre 450 mm
 Hauteur 750 mm
 Hauteur H. sol ... 500 mm

Distribution d'eau de série



BOURGUÉSANE

L'ÉNERGIE ESCAMOTABLE MOTORISÉE

La BOURGUÉSANE est une borne de distribution d'énergie rétractable et motorisée en inox.

Cette borne dispose d'un fonctionnement "homme mort" (action maintenue) pour plus de sécurité.

Son tampon à remplir de série lui permettra de se dissimuler dans tout type d'environnement.

Sa motorisation hydraulique est intégrée directement dans la borne.

Coffrets électriques étanches IP67, pouvant desservir jusqu'à 12 prises de courant 16A

Configuration selon cahier des charges.



Tampon à remplir de série



DIMENSIONS

Longueur	600 mm
Largeur	400 mm
Hauteur Hors sol	420 mm
Hauteur totale	750 mm



Distribution d'eau !

La Bourguésane est née suite à la commande spéciale d'un client de Bourg-Saint-Andéol.

Après cela, le modèle a été ajouté à notre catalogue !

MODÈLES	PRISES 16A MONO 230V	EAU
Modèle A	6	Oui
Modèle B	12	Non

COFFRET ENCASTRABLE

L'ÉLECTRICITÉ EN CATIMINI



Destiné à fournir de l'électricité en toute discrétion, ce coffret en acier équipera aisément vos sites tout en nécessitant un faible encombrement au sol. Idéal pour les places de marchés, l'industrie, les ports ou les fêtes foraines, il ne nécessite aucun entretien.

Sa trappe est équipée d'une serrure et son ouverture manuelle bénéficie d'une assistance par vérin à gaz. Fermé en toutes circonstances (en fonctionnement, comme hors d'utilisation), ce coffret assurera une sécurité maximale pour tous les usagers.

OPTIONS



Tampon à remplir



Renfort pour passage de VL



Traitement proximité marine



Distribution d'eau

DIMENSIONS MINIMALES

Longueur	600 mm
Largeur	300 mm
Profondeur	400 mm



Métallisation de série !

MODÈLES	NOMBRE DE PRISES	16A ET/OU 32A	63A
Modèle A	4	Oui	Non
Modèle B	6		Non
Modèle C	+ de 6		Oui

PRESTIGE

L'ÉNERGIE DANS TOUTE SA SIMPLICITÉ

La PRESTIGE est une borne de distribution d'énergie fixe en acier. Conçue pour les places de marchés et les pontons de plaisance, cette borne s'adapte aux besoins énergétiques des utilisateurs en toute discrétion.

ÉQUIPEMENTS DE SÉRIE

- 1 Coffret IP44
- 2ml de câble H07RNF
- Socles de prises de courant **IP44** ou **IP67** en **2P+T** ou **3P+N+T**
- Traitement anti-corrosion intérieur / extérieur



PRESTIGE STANDARD

MODÈLES	PRISES 16A MONO 230V	PRISES 32A MONO 230V	PRISES 32A TRI 400V
Modèle A4.....0.....0.....
Modèle B3.....1.....0.....
Modèle C2.....2.....0.....
Modèle D3.....0.....1.....
Modèle E2.....1.....1.....

DIMENSIONS

Diamètre273 mm.
Hauteur850 mm.

! Possibilité d'une utilisation pour d'autres applications sans coffret électrique (Air comprimé, eau...) Autres configurations sur demande. Nous consulter.

PRESTIGE STANDARD

GRAND MODÈLE

Besoin de plus de prises ?
Découvrez notre Prestige grand modèle !

PRESTIGE GRAND MODÈLE

DIMENSIONS

Diamètre273 mm.
Hauteur1500 mm.

MODÈLES	PRISES 16A MONO 230V	PRISES 32A TRI 400V
Modèle A8.....0.....
Modèle B6.....1.....

OPTIONS (POUR LES 2 MODÈLES)



Matière Inox



Couleur au choix



Porte avec serrure



Distribution d'eau



Traitement proximité marine



PERPI

L'IDÉE CATALANE



Porte avec
fermeture
automatique

Double serrure

Peut accueillir
4 ou 6 prises

Cette borne est née d'un prototype conçu spécialement pour la ville de Perpignan. Le modèle a ensuite été ajouté à nos modèles standards.

La PERPI est une borne fixe de distribution d'énergie en acier. Principalement conçue pour les places de marchés, elle est dotée d'une porte avec **fermeture automatique amortie** (sans verrouillage) et d'un passe-câble.

DIMENSIONS

Longueur	350 mm
Largeur	350 mm
Hauteur	1400 mm

OPTIONS



Porte latérale



Couleur au choix



Distribution d'eau



Traitement proximité marine

MODÈLE 4 PRISES

MODÈLES	PRISES 16A MONO 230V	PRISES 32A MONO 230V	PRISES 32A TRI 400V
Modèle A	4	0	0
Modèle B	3	1	0
Modèle C	2	2	0
Modèle D	3	0	1
Modèle E	2	1	1

MODÈLE 6 PRISES

MODÈLES	PRISES 16A MONO 230V	PRISES 32A MONO 230V	PRISES 32A TRI 400V
Modèle A	6	0	0
Modèle B	5	1	0
Modèle C	5	0	1
Modèle D	4	1	1
Modèle E	4	2	0
Modèle F	3	0	2

! Possibilité d'une utilisation pour d'autres applications sans coffret électrique (Air comprimé, eau...)
Autres configurations sur demande. Nous consulter.

PITCHOUNE

LA PETITE PROVENÇALE



La Pitchoune est une borne de distribution d'énergie équipée de 6 prises de courant maximum.

Sa porte munie d'un passe-câble permettra aux utilisateurs de refermer la borne après s'être branchés.

Son intégration dans l'environnement existant se fera aisément grâce à sa petite taille. Dotée d'une plaque en plexiglass personnalisable, la Pitchoune est idéale pour être une borne à votre image.

DIMENSIONS

Largeur	350 mm
Profondeur	350 mm
Hauteur	700 mm

OPTIONS



Couleur
au
choix



Traitement
proximité
marine



Personnalisation
plaque plexi.
sérigraphiée

MODÈLES	PRISES 16A MONO 230V	PRISES 32A MONO 230V	PRISES 32A TRI 400V
A	6	0	0
B	5	1	0
C	5	0	1
D	4	1	1
E	4	2	0
F	3	0	2



VERSO

L'ÉNERGIE SIAMOISE

La Verso est une borne de distribution d'énergie fixe. Elle peut accueillir jusqu'à 8 prises de courant réparties sur deux faces. Sa faible profondeur lui permet d'être positionnée contre un mur rendant ainsi son encombrement limité.

DIMENSIONS

Largeur	420 mm.
Profondeur	250 mm.
Hauteur	1400 mm.

OPTIONS



Couleur au choix



Traitement proximité marine



Porte avec serrure

MODÈLES	PRISES 16A MONO 230V	PRISES 32A MONO 230V	PRISES 32A TRI 400V
A	8	0	0
B	6	2	0
C	4	4	0
D	6	0	2
E	4	2	2



MARCHÉ DE PROVENCE

ISSUE DES ÉTALS DE PROVENCE



Matière
ACIER

Voici une borne de distribution d'énergie **entièrement sur mesure** !

Plus ou moins de prises ? Avec ou sans passe-câble ? Avec ou sans porte ? Plus haute ou plus large ?

Cette borne en acier mécano-soudé sera fabriquée précisément selon votre demande et vos besoins.

MODÈLES	DIMENSIONS EN MM (L/I/H)	PRISES 16A MONO 230V
Modèle A	550 / 300 / 1200	4
Modèle B	600 / 550 / 1200	6

MARINA

AU BORD DE L'EAU

Modèle
4 ou 6 prises

Éclairage

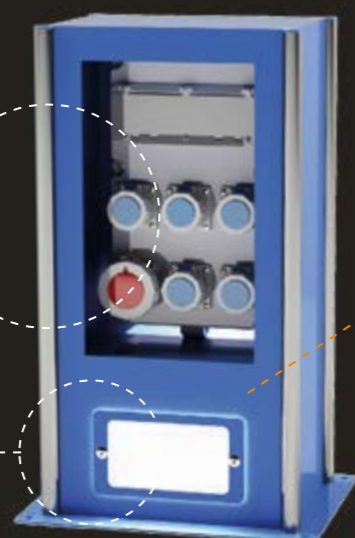

Matière
INOX

DIMENSIONS

Longueur 400 mm
Largeur 295 mm
Hauteur 800 mm

La Marina est une borne fixe de distribution d'énergie conçue initialement pour les aménagements maritimes. Elle est équipée de 4 ou 6 prises de courant, de robinets d'eau ainsi que d'un éclairage. Sa matière INOX 316L lui permet de résister à la corrosion y compris dans les environnements salins.

MODÈLES	PRISES 16A MONO 230V	TRAPPE D'ACCÈS	ÉCLAIRAGE	DISTRIBUTION D'EAU
Modèle A	4	OU	OU	OU
Modèle B	6			

OPTIONS



Éclairage



Distribution
d'eau



Porte avec
serrure

ÉCO ÉNERGIE

LA SIMPLICITÉ

Cette borne fixe de distribution d'électricité se distinguera par sa simplicité. Discrète, elle saura se confondre dans toutes sortes d'environnements tels que les campings, les places de marchés, les foires, les industries ou encore les haltes fluviales. Économique, compacte et facile d'installation, elle sera idéale pour les utilisateurs qui souhaitent se brancher en un clin d'œil.

MODÈLES	DIMENSIONS	PRISES 16A MONO 230V
Modèle A	L210mm x H1370mm	4
Modèle B	L300mm x H1370mm	6

OPTIONS



Prise
cadenassable



Porte avec
serrure



Une borne économique !





ÉQUIPEMENT
URBAIN

ARRÊT MINUTE

POUR PRENDRE LE TEMPS

STATIONNEMENT " MINUTE " GRATUIT
TOUS LES JOURS DE 8H A 20H
ET LE DIMANCHE DE 8H A 14H

ARRET LIMITE A 15 mn MAXIMUM

Verbalisation au-delà des 15mn
Non réglementaire en dehors de ces HORAIRES)
Arrêté Municipal du 17/01/2003 n 65

Couronne lumineuse
pour une meilleure
visibilité

Feux à LED

La borne "Arrêt Minute" est destinée à la gestion des stationnements gratuits à temps limité.

Elle peut gérer jusqu'à deux places indépendamment par l'intermédiaire de boucles inductives ou de capteurs magnétomètres placés dans le sol.

OPTIONS



Traitement
prox. marine



Couleur
au choix



Affichage
du temps restant
ou dépassé



Détection
par capteurs
magnétomètres



Alimentation par batterie
(rechargée par l'éclairage public)

MODÈLES	BATTERIE	DIMENSIONS en mm (D/H/Ep)	MATIÈRE
BMIN219	Non	219 / 1400 / 4	Acier
BMIN219B	Oui		

ARRÊT MINUTE

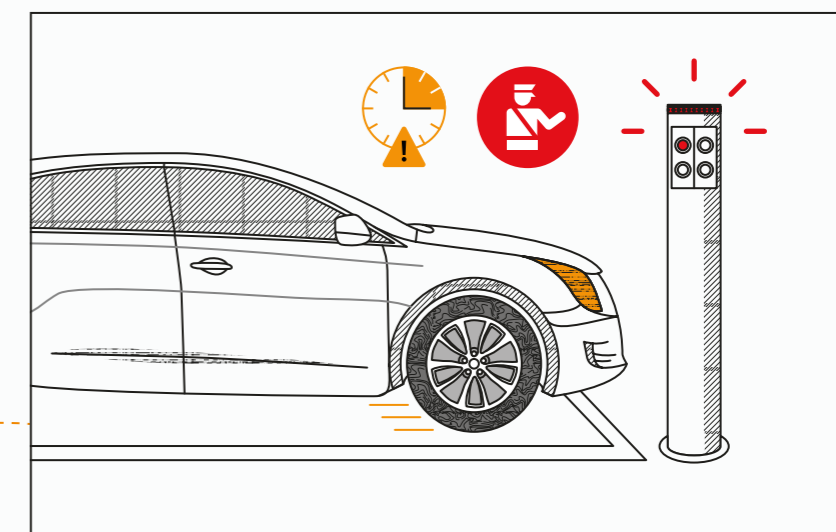
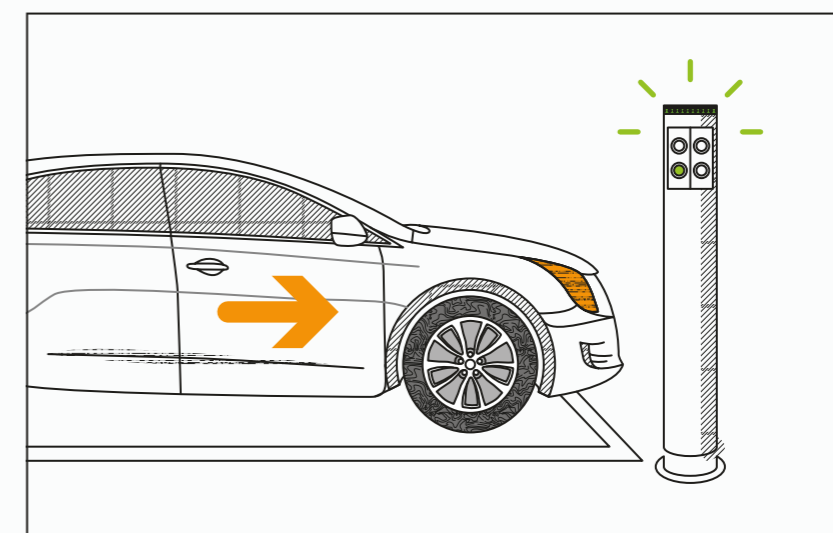
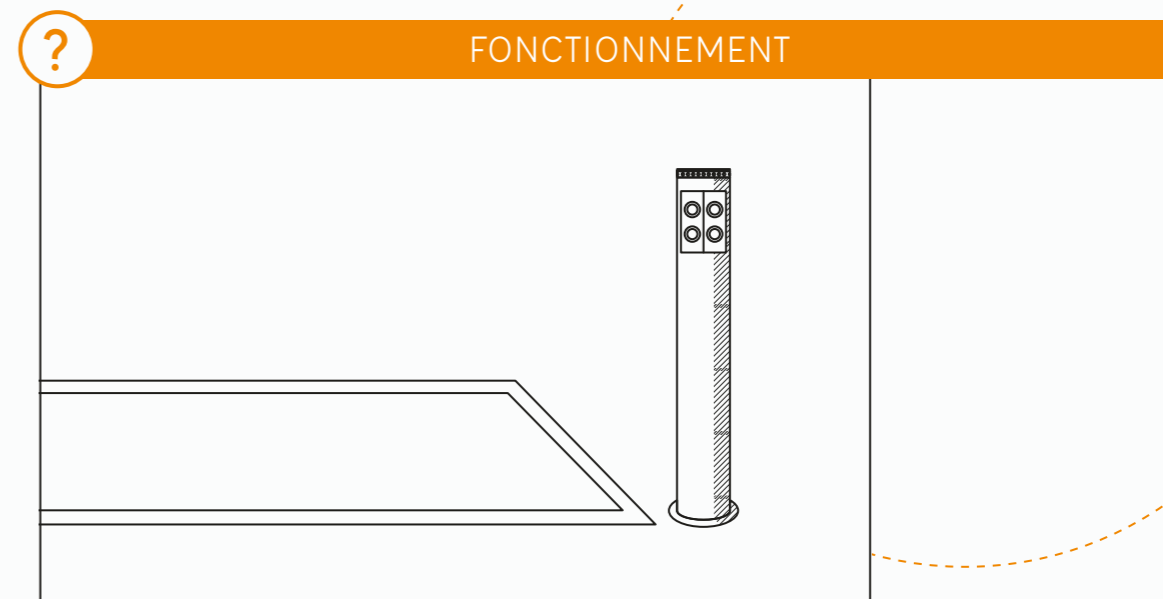
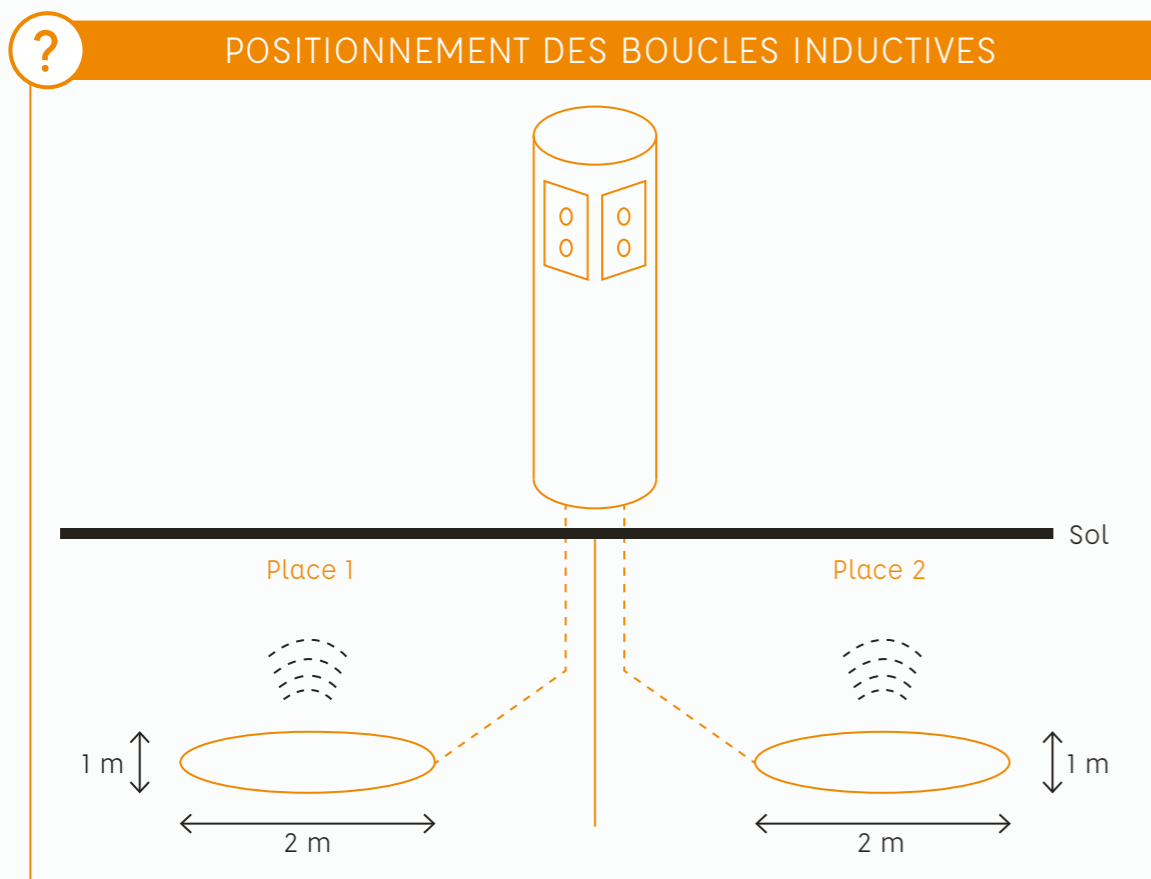
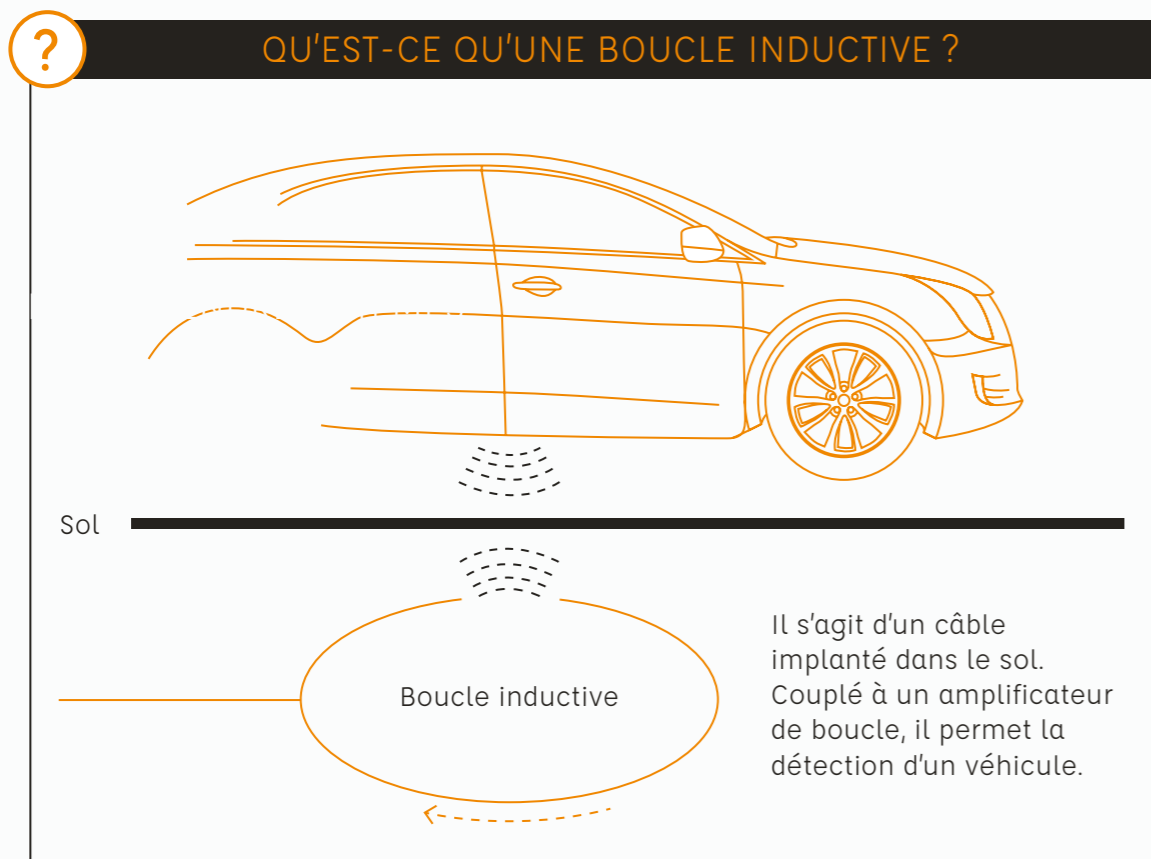

ÉNERGIE BOX

LA BORNE QUI RECHARGE TOUT !



Besoin d'un peu d'énergie?

*«L'énergie box» est votre solution
pour recharger vos batteries !*

DIMENSIONS

Largeur	400 mm
Profondeur	400 mm
Hauteur	1600 mm

L'**énergie box** est une borne fixe permettant le branchement de divers équipements.

Besoin de recharger un vélo ou une trottinette électrique ? Un ordinateur ? Un smartphone, une tablette ou une cigarette électronique ?

Cette borne équipée de 3 compartiments distincts et sécurisés, laissera la possibilité aux utilisateurs de charger de multiples appareils personnels.

Chaque coffre est équipé d'une prise 220V AC standard, d'une prise USB et de trois câbles : **Micro USB**, **USB type C** et **Lightning** (Iphone).

Les portes sont munies de serrures monnayeur afin que les utilisateurs puissent laisser leurs effets personnels (casque, vêtements...) à l'intérieur des casiers en toute tranquillité.

Les équipements de grande taille pourront être rechargés en extérieur de la borne grâce au passe-câble prévu sur chaque porte.

TOTEM LUMINEUX

Nouveau !

L'INDICATION LUMINEUSE



*Le totem est configurable
selon vos envies*

Faites de vos indications, **un objet de décoration**. Ces totems lumineux améliorent la visibilité de vos indications. Grâce à ces LEDs intégrées et à sa découpe laser, l'information affichée sera immanquable de jour comme de nuit et pourra même devenir un objet de décoration.

Ces totems sont également disponibles avec des **motifs personnalisables** à souhait (logo, formes, pictogrammes etc.)

IPBE vous accompagne dans vos projets et crée le totem lumineux qui vous correspond.

Laissez parler votre **créativité** !



BORNE TAXI

UNE LIGNE DIRECTE

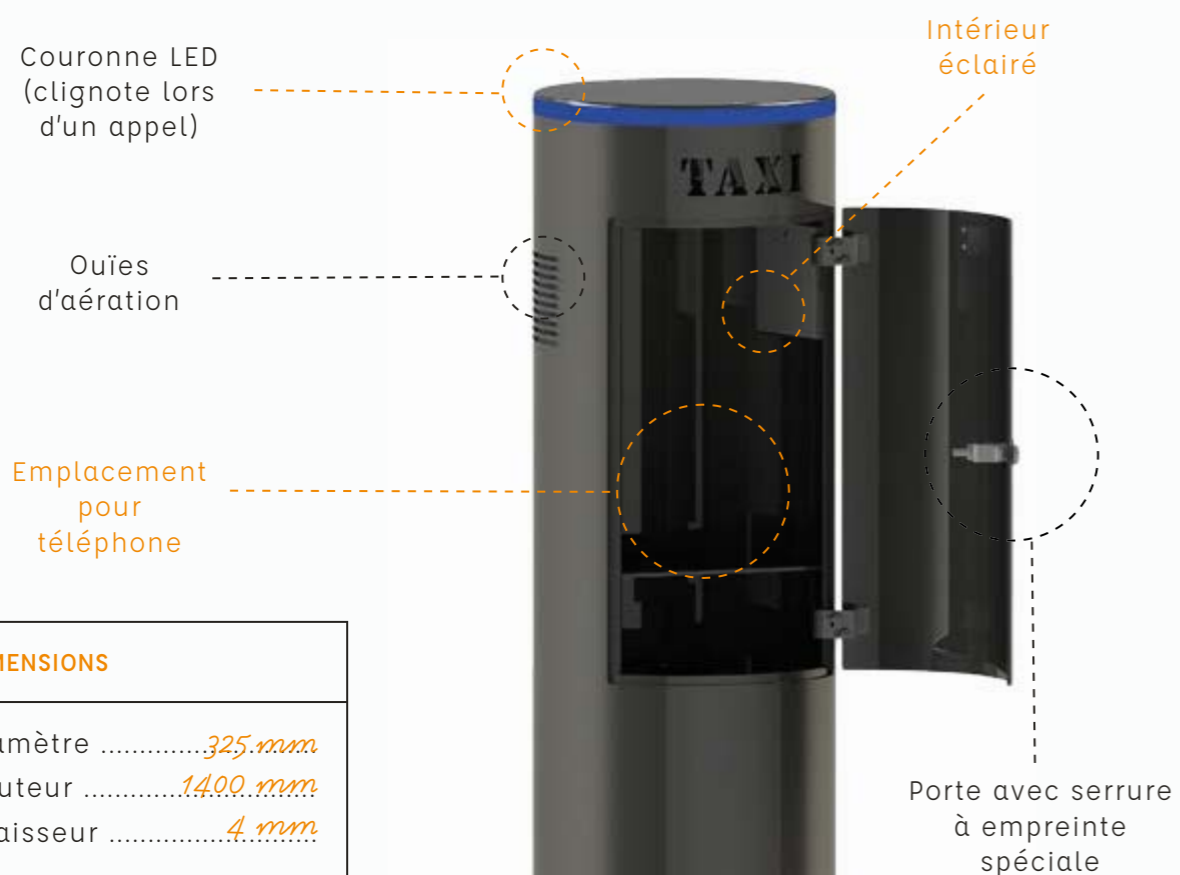

DIMENSIONS

Diamètre *325 mm*
 Hauteur *1400 mm*
 Épaisseur *4 mm*

OPTIONS



Couleur au choix



Traitement proximité marine

La borne Taxi est principalement destinée aux stations de taxis et permet aux chauffeurs d'être avertis lors d'un appel extérieur. Celle-ci est conçue pour recevoir un téléphone qui permettra aux utilisateurs de prendre les communications afin de réaliser la course.

FONCTIONNEMENT



Une personne appelle la ligne dédiée à la station de taxis

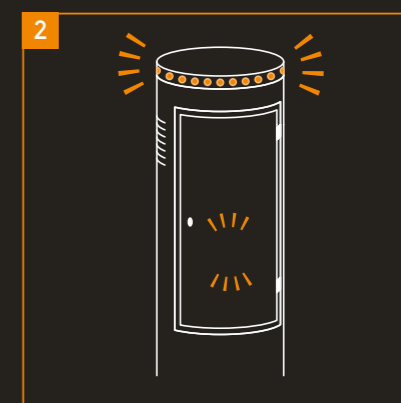

Les chauffeurs sont avertis par la sonnerie et le clignotement des LED

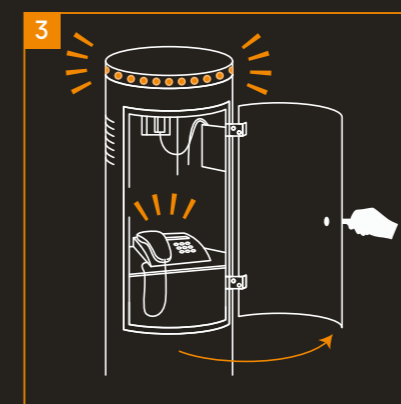

Le chauffeur peut ouvrir la porte verrouillée et avoir accès au téléphone

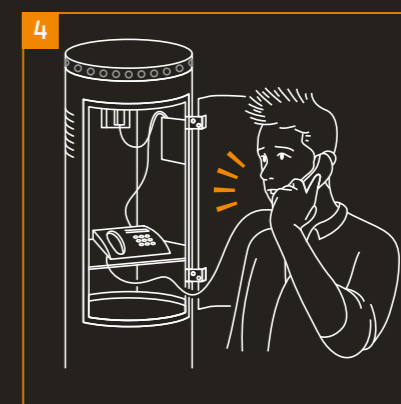

Le chauffeur prend l'appel (les LED s'éteignent) et peut noter les coordonnées

POTELETS

LIMITER LES ACCÈS

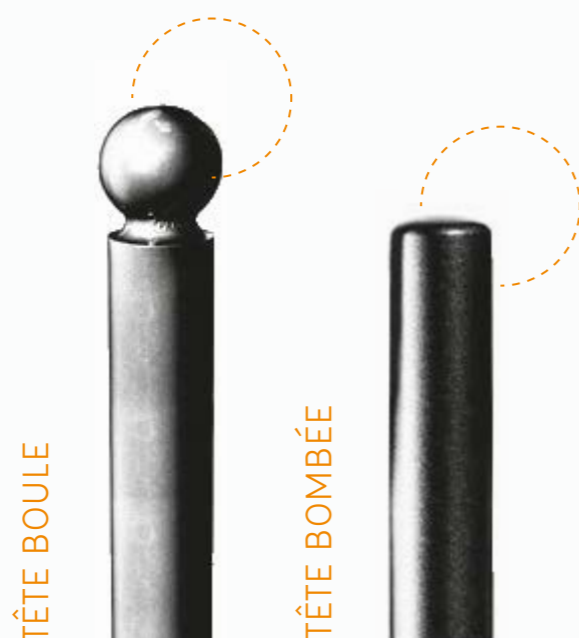

DIMENSIONS

Diamètre	90 / 114 mm.
Hauteur H. sol	1000 mm.
Hauteur totale	1200 mm.

Ces potelets sont idéaux pour réduire la largeur de passage d'un accès. En acier, ils savent se rendre discrets et indispensables.

Ils sont à sceller dans le sol directement ou à utiliser avec un boîtier d'amovibilité.

OPTION



Amovibilité



Clé triangulaire
diamètre 11

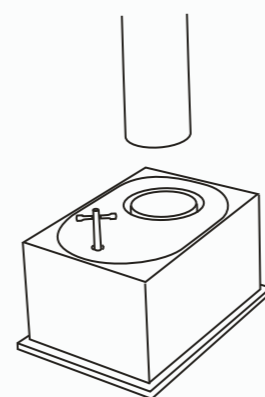

AMOVIBILITÉ

Ce boîtier à sceller dans le sol permet l'amovibilité des potelets.

Ce système permet de réduire la largeur de passage d'une entrée tout en laissant un accès en cas de besoin (pompiers, livraison par camions, etc...).

Grâce à ce boîtier, le potelet se déverrouille avec une clé triangulaire de 11.

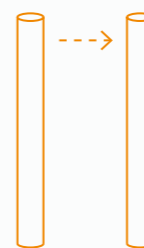

Passer de 7 à 4,5m
en un clin d'œil !

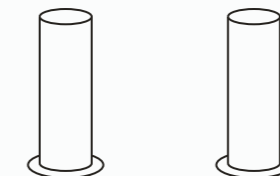

ILS NOUS FONT
CONFIANCE



IPBE 



 09 81 93 94 40
 ipbe@ipbe.fr
 www.ipbe.fr

IPBE 
300 Avenue des Mattes
Zone Industrielle Athélia 1
13600 La Ciotat

Service commercial
t.rayret@ipbe.fr
Service technique
c.cazala@ipbe.fr